

as aventuras dos  
**FARRÖBINHAS**

 Faro

# UM PRESENTE ESPECIAL

um presente especial

as aventuras dos  
**FARRÖBINHAS**



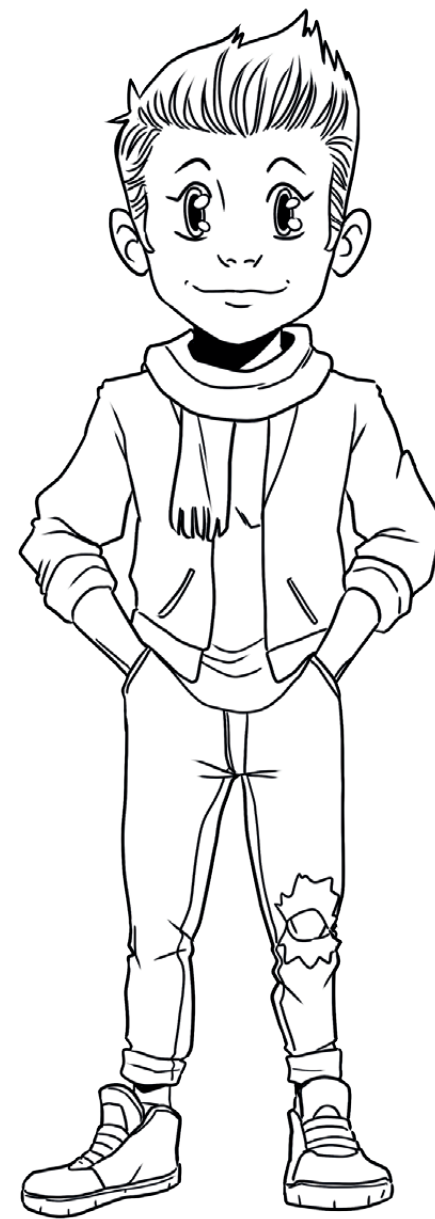
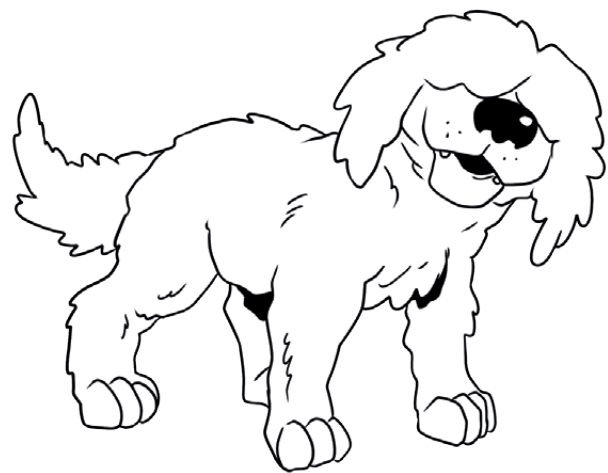

# Ficha Técnica

Projeto “**As Aventuras dos Farrobinhas**”  
Título do Livro “**Um Presente Especial**”  
Ano **2021**

Conceção e Produção para **Município de Faro**  
Coordenação Técnica do Projeto de **Margarida Jesuíno e Sandra Guerreiro**  
(**Divisão de Comunicação e Marca**)

Conceção e Produção de **Associação de Designers do Sul**  
Direção Criativa de **Bruno Boto**  
Storyboard & Conceitos Visuais de **Fernando Madeira**  
Ilustração a Lápis de **Carlos Rocha**  
Ilustração a Caneta de **Paulo Montes**  
Pintura & Arte Final de **Filipe Coelho**  
Pintura Base de **Carolina Mexias**

Texto de **André Luís e Bruno Boto**  
Revisão de Texto por **Sandra Martins (Biblioteca Municipal de Faro)**

Design Gráfico de **Botodacruz - Creative Studio**  
Impressão de **Gráfica Maiadouro**  
Tiragem de **5000 exemplares**  
Depósito legal: **492260/21**  
**Distribuição gratuita**



# Mensagem de Natal

Tal como as tradições de Natal que passaram das nossas avós para as nossas mães e que tornam esta quadra tão especial, também os “Farrobinhas” começam a conquistar um lugar de destaque no Natal de cada criança do concelho. Assim queremos acreditar e é para isso que trabalhamos.

Chegou o 12.º número dos “Farrobinhas” e, se tal como as 12 passas da meia noite da Passagem de Ano, pudéssemos pedir um desejo, certamente projectávamos um futuro muito mais risonho e com muito menos incertezas do que estas que vivemos actualmente.

Esta edição dos Farrobinhas é de facto “Um Presente Especial” porque traz-nos o tema de “Faro Capital Europeia da Cultura”, candidatura em que estamos empenhados e que mudará o nosso concelho e o Algarve de uma forma transversal para sempre. O próprio processo já é, só por si, transformador.

Mas os proveitos já são muitos e não estão reféns de um título porque o caminho feito até aqui, e estamos a falar de mais de três anos de trabalho intenso desde o anúncio da intenção de nos candidatarmos, demonstra a união, partilha e envolvimento de toda a sociedade no processo. Discute-se, debatem-se ideias, propõem-se soluções, estabelecem-se parcerias e pensa-se o futuro de uma forma inclusiva com preocupações das mais variadas ordens: sustentabilidade, mobilidade, inclusão, entre tantas outras. Portanto, é um processo mobilizador, agregador e transversal onde se projecta o futuro valorizando e dignificando o nosso passado.

O Natal é magia, é entreatuda, fraternidade é sonhar com um futuro promissor, vamos viver este espírito nos restantes dias do ano, por nós, por todos!

Que 2022 seja também um ano especial, com boas notícias para Faro e para os farenses.





© 2021 Município de Faro



as aventuras dos  
**FARRÖBINHAS**



*Não há Dezembro que não trema, já nos diz o ditado e os Farrobinhas aproveitam o aconchego da casa para preparar os enfeites de Natal.*

*- Que comece a época das prendas e aventuras! – Exclamou alegremente Afonso.*

*Ainda Afonso não tinha acabado a sua frase quando irrompe pela sala um enorme barulho e clarão vindo da rua!*

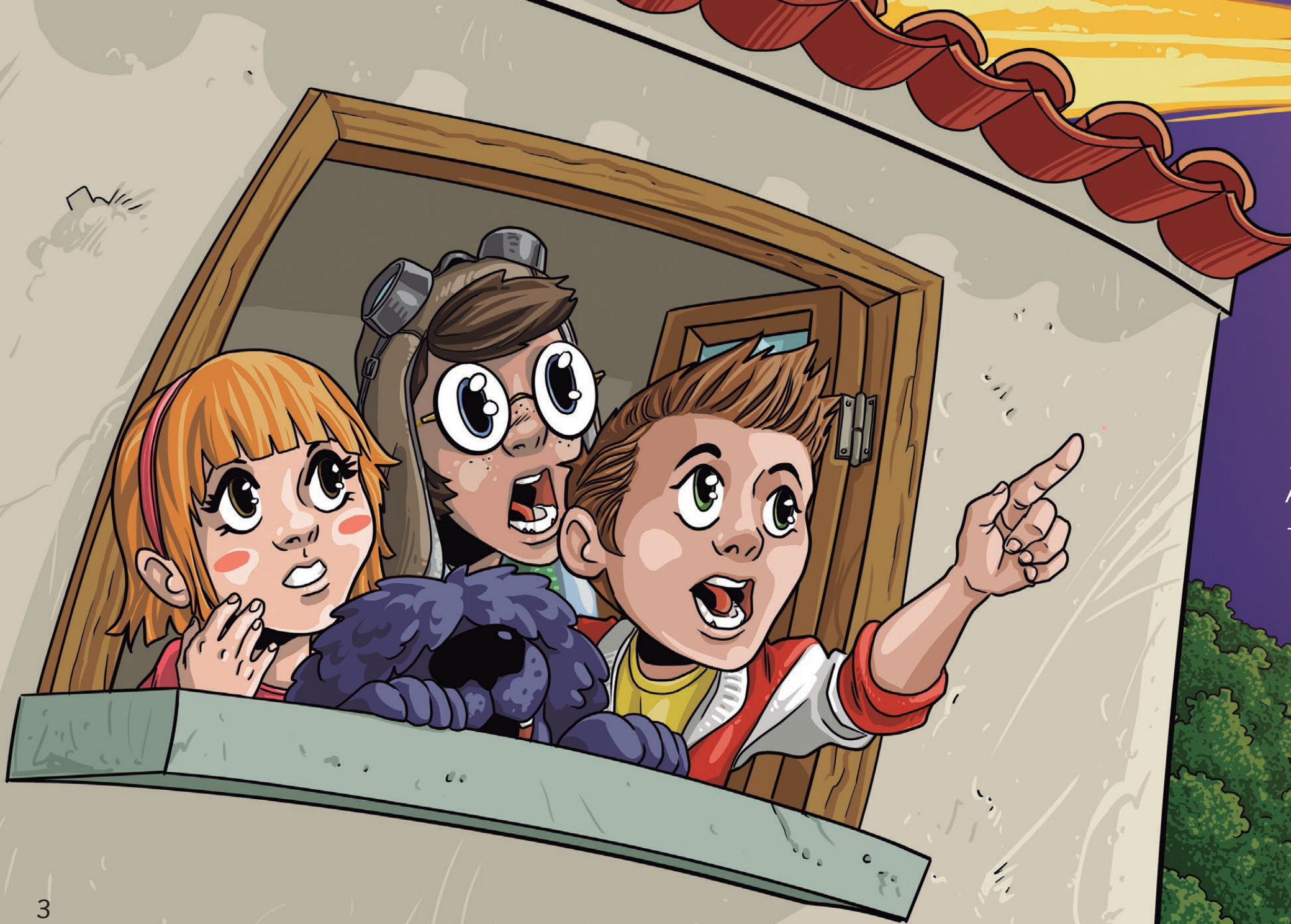

Os Farrobinhas correm em direção à janela e observam um rasto de luz que clareia o céu de Faro.

- Olhem ali no céu! Será uma estrela cadente? – Pergunta o Afonso.

- Se for o Pai Natal... este ano vamos oferecer-lhe um calendário! – Disse a Ana sorridente.

A luz aos poucos perde o seu fulgor e cai no meio da cidade.

- Vamos ver o que se passa! Poderá ser um meteorito, e eu quero uma amostra! – Diz Eugénio entusiasmado.

Num rodopio, os Farrobinhas correm para descobrir que objecto misterioso caiu na cidade de Faro.





- Parece que o Farroba farejou qualquer coisa! – Exclama o Eugénio, ao ver o nosso *cãopanheiro* a correr pelas ruas da cidade.  
- Auf! Auf! Auf! – Alerta o Farroba ao ver uma luz cintilante.  
- Vejam, mesmo ali no coreto! – Indica Afonso.  
Algo de misterioso estava nesse jardim.  
- Um carro?? Como é que um carro caía do céu? – Pergunta o Eugénio confuso.  
De repente a porta do carro abre-se.



O Farroba salta sem cerimónia para o colo do condutor.  
- Farroba?? O que fazes aqui?? – Perguntou o estranho com um ar muito simpático.  
- Parece que és um conhecido do Farroba, mas quem és tu? – Pergunta Eugénio um pouco rezingão.  
- Eu sou o... Dr.E! Em que ano estamos amigos? - Pergunta Dr.E, meio confuso.  
- Deve ter batido com a cabeça, com certeza. Estamos em 2021! – Respondeu Afonso a sorrir. – Precisas que chamemos uma ambulância?  
- Oh não, se este é o Farroba... vocês são os Farrobinhas em 2021!! – Exclama Dr.E assustado. – Caramba... devo ter carregado 6 em vez de 60 anos. Agora tenho a máquina do tempo neste estado. Eugénio preciso de ir à tua oficina!  
- Como sabes o meu nome?? E que eu tenho uma oficina? – Pergunta Eugénio confuso.  
- Vamos que eu já explico. O tempo urge!! – Responde Dr.E apressado.





Na oficina do Eugénio, Dr.E tenta reparar a viatura, com a ajuda de todos.  
- Mas Dr.E... de onde vens? – Pergunta a Ana com a pulga atrás da orelha.  
- Venho de 2027 e tenho uma missão muito complicada; ir buscar o Carlos Porfírio ao ano de 1967, para a inauguração de um evento importantíssimo!  
- Mas que evento é esse? – Pergunta a Ana.  
- Bem, se vierem comigo irão descobrir!  
- Então este carro é uma máquina do tempo? – Pergunta Eugénio.  
- Sim, ele permite viajar no tempo, mas sempre no dia em que partimos, e assim sendo, amanhã, em 2027, será a inauguração de Faro a Capital Europeia da Cultura... Esperem... Eureka já está! – Grita Dr.E aliviado.  
- Então... preparados para esta viagem?

- 1967, aqui vamos nós!

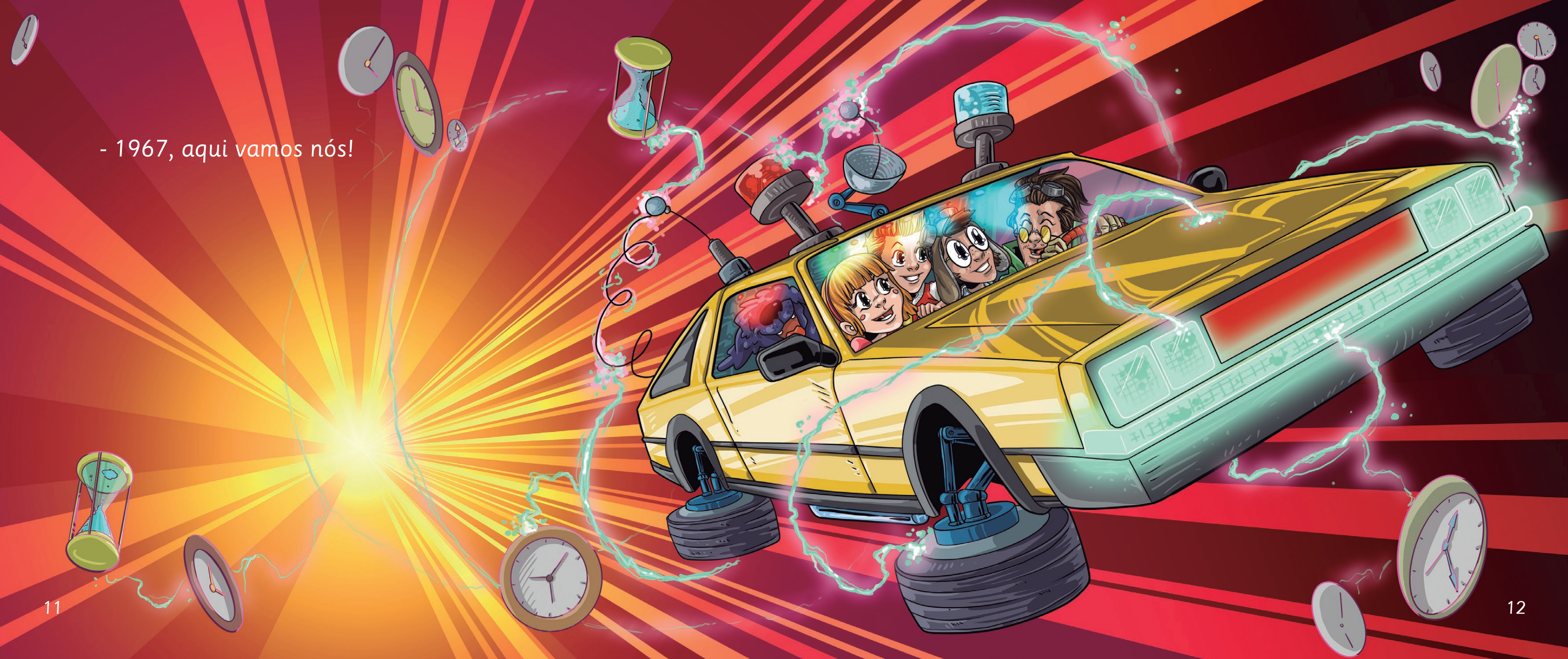
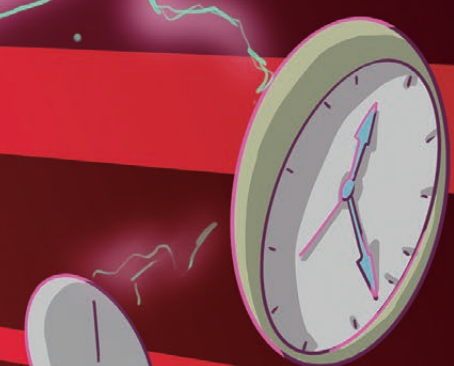
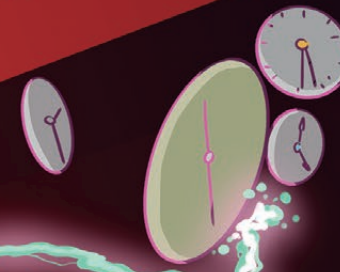

Num piscar de olhos, os Farrobinhas chegam a 1967.

- Bem, parece que desta vez acertei! – Diz Dr.E.

- E onde estará o Senhor Carlos Porfírio? – Pergunta Ana.

- O Carlos Porfírio foi o fundador do Museu Regional do Algarve, antigamente designado de Museu de Etnografia Regional, e pelos meus cálculos... ele estará neste preciso momento no Museu. – Explica Dr.E. – Este museu é uma memória com vida! Graças a ele preservamos uma parte importante da memória do Algarve e claro, de Faro.





No Museu foi como se entrassem num grande livro de memórias: fotografias e objetos antigos, pinturas, uma típica casa algarvia e até mesmo um barco de pesca!

- Muito bom dia, como poderei ajudar? – Pergunta Carlos Porfírio muito prestável.
- Senhor Porfírio, acredita no futuro? – Pergunta Dr.E.
- Olhai à sua volta, como seria possível preservar o passado sem acreditar no futuro? Este museu é para as futuras gerações, é para os jovens como vós.
- Então temos um convite para o senhor, vir connosco a 2027 celebrar um acontecimento cultural único em Faro. Aceita vir connosco? – Perguntou Dr.E com muita simpatia.
- Muito agradecido. Terei todo o prazer em acompanhar-vos. Pelo caminho contar-vos-ei o dia em que conheci o mestre Picasso.



Os Farrobinhas chegaram a 2027, no dia de inauguração de Faro, Capital Europeia da Cultura! Exposições, teatro, música, dança, cinema, arte e espetáculos por toda a cidade. As crianças e adultos divertiam-se na rua, em grande felicidade.

- Fantástico! Muito grato por esta experiência, que irei recordar para o resto da minha vida. – Partilha Carlos Porfírio.

- Chegámos a tempo da inauguração! – Disse o Dr.E. – Mas antes gostaria de apresentar uns amigos meus aos Farrobinhas, que certamente irão gostar de conhecer.



E para grande surpresa os Farrobinhas de 2027 aparecem mesmo à sua frente. Como se olhassem para um espelho do futuro.

- Eu sabia! Eu sabia que te conhecia de algum lado Dr.E! – Exclamou Ana, enquanto todos se riam da situação. – És o Eugénio mas de 2027!

- E o Farroba! Vejam! Um farrobinha Jr.! – Disse Eugénio incrédulo, enquanto afagava não um, mas três Farrobas.

- Farrobinhas, continuem sempre as vossas aventuras para que Faro continue mágica e especial. – Diz o Dr.E. – Agora vamos à tão esperada inauguração, pois não podemos perder uma festa destas!

- Vamos!!!



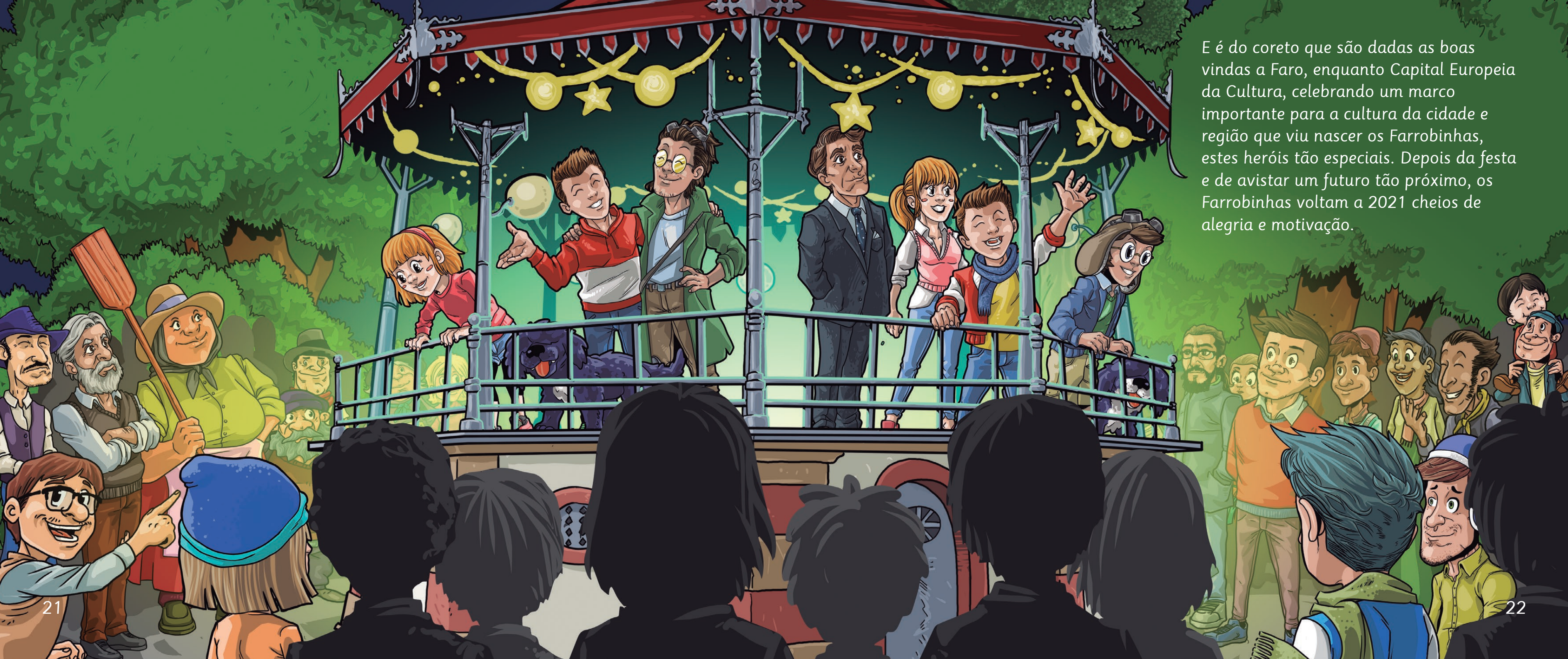

E é do coreto que são dadas as boas vindas a Faro, enquanto Capital Europeia da Cultura, celebrando um marco importante para a cultura da cidade e região que viu nascer os Farrobinhas, estes heróis tão especiais. Depois da festa e de avistar um futuro tão próximo, os Farrobinhas voltam a 2021 cheios de alegria e motivação.



Há uma cidade mágica mesmo a sul do nosso Portugal  
De sal, açoteias, platibandas, sem esquecer a famosa cal  
Com os olhos postos no futuro que a memória também perdura!  
Com vontade que em 2027 sejamos a Capital Europeia da Cultura

Vamos todos ser parte desta festa, estão todos convidados!  
E de fazer do nosso presente um futuro para nos lembrarmos...  
Que a magia da viagem é vivermos rodeados de cultura  
Porque aí começa a nossa história, a nossa aventura.



# Descobre as diferenças

És capaz de descobrir as 5 diferenças entre os dois automóveis? Vamos a isto!

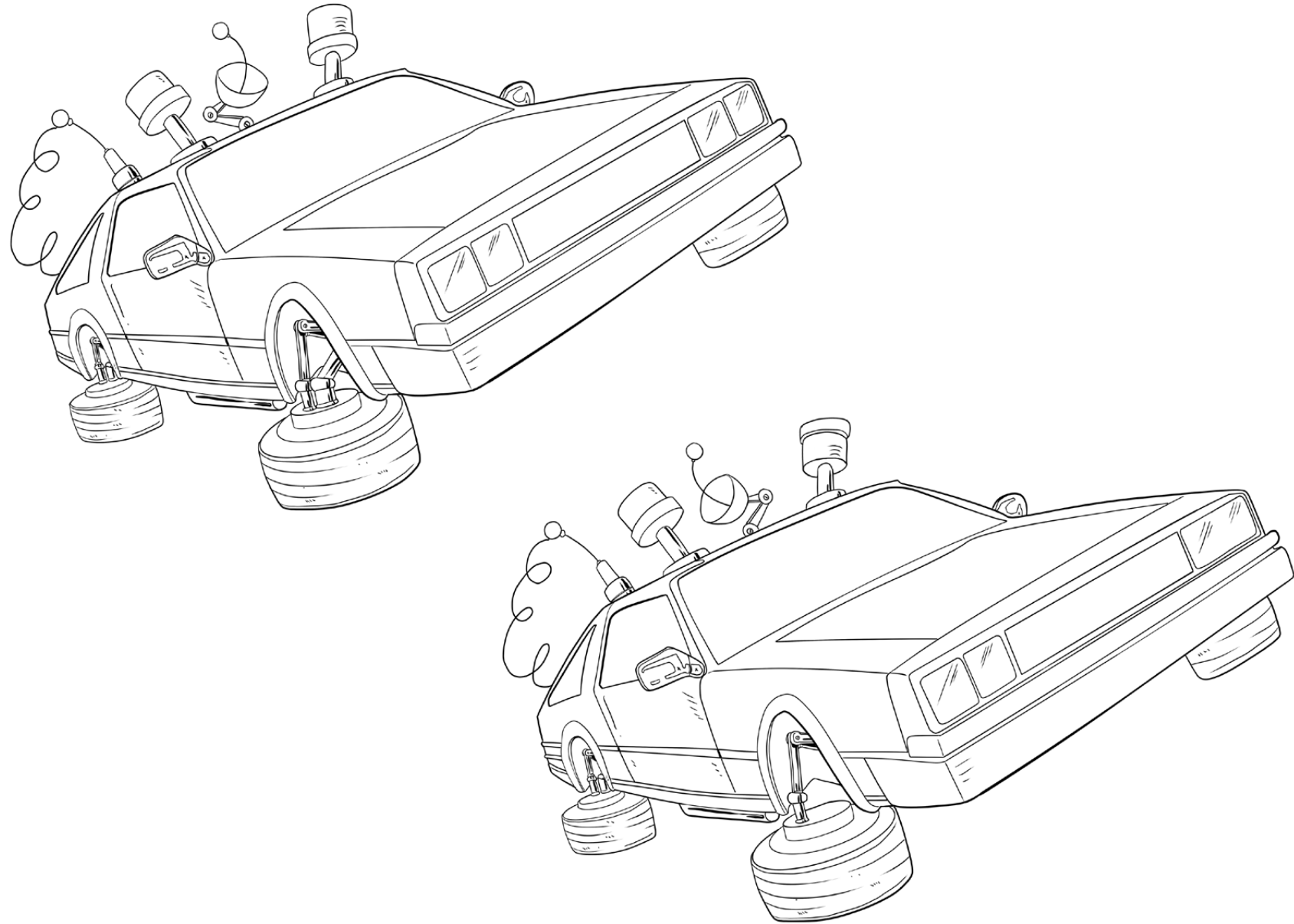

# Sobre Carlos Porfírio

Nascido em Faro a 29 de março de 1895 e falecido na mesma cidade, a 25 de novembro de 1970, grande pintor contemporâneo, Carlos Porfírio foi um artista eclético e um homem do mundo: pintor, cineasta, museólogo e etnólogo.

Perfeitamente identificado com o referido movimento pós-simbolista, partiu para o estrangeiro após a sua primeira exposição, em 1923. Viajou pelo mundo e fixou-se em Paris, onde trabalhou durante vários anos. Conviveu com a intelectualidade francesa, da qual se destacam o pintor Pablo Picasso e a escritora Simone de Beauvoir.

Em 1939 regressou a Portugal e fixou-se em Faro, onde desenvolveu relevante atividade, para além da pintura. Contribuiu para a criação da Alliance Française e do Círculo Cultural do Algarve. Criou, com muitos anos de labor, o Museu de Etnografia Regional, para o qual expressamente concebeu os mais belos quadros descritivos dos costumes, dos saberes e das crenças do povo algarvio, de toda a produção pictórica nacional.

Foi diretor do Museu que criou e ao qual deu alma através da sua arte de pintor, da sua fina perspicácia de etnólogo e de um sentido profundo de estética, que muito contribuíram para o excepcional resultado museográfico.



# Faro para colorir

Pinta o desenho ao teu gosto.



as aventuras dos  
**FARRÖBINHAS**

<http://farrobinhas.cm-faro.pt>



Uma Aventura de Natal  
2016



Uma Grande Cãofusão  
2017



Os Segredos da Aldeia de Estoi  
2017



O Enigma do Gnome  
2017



À Descoberta da Água  
2018



Era uma vez... A Origem  
2018



A Grande Missão  
2019



Campeões Intergaláticos  
2019



Uma Aventura em Casa  
2020 - Online



Perdidos no Oeste  
2020



Desafio Virtual  
2021



**Município de Faro**

Largo da Sé

8004-001 Faro

289 870 870

geral@cm-faro.pt

www.cm-faro.pt

[www.facebook.com/municipiodefaro](http://www.facebook.com/municipiodefaro)

Se te faltam algum destes livros, podes solicitá-los através deste email: [comunicacao@cm-faro.pt](mailto:comunicacao@cm-faro.pt)

